

# NEO<sup>®</sup>

Dodatek Katalogu 2009



ABB s.r.o.  
Elektro-Praga 



# NEO<sup>®</sup>

## Neomylně svůj!



### Nová dimenze přepínání

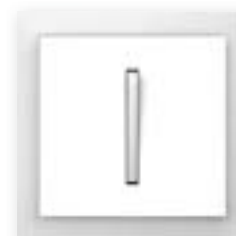

bílá / ledová bílá



bílá / ledová oranžová



bílá / ledová zelená



bílá / ledová modrá

Na 10. mezinárodním veletrhu technických zařízení budov SHK 2009 získala designová řada Neo<sup>®</sup> **Zlatou medaili veletrhu SHK.**

Porota ocenila zejména jednoduchou a moderní linii designu, která odvážně upouští od velké plochy páčky spínače a redukuje ji na jednoduše lineárně působící prvek. Tím je dosaženo výrazné modernizace a odlišnosti od běžné produkce.





bílá / bílá



bílá / ledová šedá









grafitová / ledová bílá

Zcela nový a v mnoha ohledech netradiční design spínačů a zásuvek, který přináší jiný pohled na klasický elektroinstalační materiál.

Moderní barvy, moderní tvar, velkorysá plocha a **nový tvar páčky s podsvícením**. To je Neo®. Nová dimenze přepínání.

















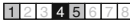

















Pro přístroje	Název	Barva	Objednací číslo	Jednot. bal. ks
Pro design	Technické údaje		Kompletnost	
	3559-A01345	<b>Kryt jednoduchý s páčkou</b>		
	3559-A02345	pro spínače řazení 1, 2S, 6, 7, 1So,	bílá / ledová bílá	N 3559M-A00651 01 20/1
	3559-A06345	1S, 6So, 6S, 7So	bílá / ledová modrá	N 3559M-A00651 41 20/1
	3559-A07345	pro ovládače 1/0, 6/0, 1/0So, 1/0S	bílá / ledová zelená	N 3559M-A00651 42 20/1
	3559-A21345	6/0So, 6/0S	bílá / ledová oranžová	N 3559M-A00651 43 20/1
	3559-A25346		bílá / ledová šedá	N 3559M-A00651 44 20/1
	3559-A86345		grafitová / ledová bílá	N 3559M-A00651 61 20/1
3559-A91345				
Neo®			1 2 3 4 5 6 7 8	
	1011-0-0816 CZ	<b>Kryt jednoduchý s páčkou</b>		
		pro spínače řazení 3S	bílá / ledová bílá	N 3559M-A00933 01 20/1
			bílá / ledová modrá	N 3559M-A00933 41 20/1
			bílá / ledová zelená	N 3559M-A00933 42 20/1
			bílá / ledová oranžová	N 3559M-A00933 43 20/1
			bílá / ledová šedá	N 3559M-A00933 44 20/1
			grafitová / ledová bílá	N 3559M-A00933 61 20/1
Neo®	Lze kombinovat s doutnavkou 3916-62220		1 2 3 4 5 6 7 8	
	3559-A05345	<b>Kryt jednoduchý se dvěma páčkami</b>		
	3559-A52345	pro spínače řazení 5, 6+6 (6+1)	bílá / ledová bílá	N 3559M-A00652 01 20/1
	3559-A87345	pro ovládače řazení 1/0 + 1/0	bílá / ledová modrá	N 3559M-A00652 41 20/1
			bílá / ledová zelená	N 3559M-A00652 42 20/1
			bílá / ledová oranžová	N 3559M-A00652 43 20/1
			bílá / ledová šedá	N 3559M-A00652 44 20/1
			grafitová / ledová bílá	N 3559M-A00652 61 20/1
Neo®			1 2 3 4 5 6 7 8	
	3559-A92445	<b>Kryt spínače kartového</b>		
			bílá	N 3559M-A00700 03 10/1
			grafitová	N 3559M-A00700 61 10/1
Neo®			1 2 3 4 5 6 7 8	
		<b>Kryt spínače s otočným ovladačem</b>		
		pro trojstupňový spínač s nulovou polohou	bílá / ledová bílá	N 3294M-A00170 01 5/1
			bílá / ledová modrá	N 3294M-A00170 41 5/1
			bílá / ledová zelená	N 3294M-A00170 42 5/1
			bílá / ledová oranžová	N 3294M-A00170 43 5/1
			bílá / ledová šedá	N 3294M-A00170 44 5/1
			grafitová / ledová bílá	N 3294M-A00170 61 5/1
Neo®			1 2 3 4 5 6 7 8	
	6514-0-0111 <sup>1)</sup>	<b>Kryt stmívače s otočným ovladačem</b>		
	6515-0-0704	s upevňovací maticí a distančním	bílá / ledová bílá	N 3294M-A00123 01 5/1
	6512-0-0057	kroužkem pro stmívač 6514-0-0111	bílá / ledová modrá	N 3294M-A00123 41 5/1
	6520-0-0227	Možnost orientačního osvětlení doutnavkou	bílá / ledová zelená	N 3294M-A00123 42 5/1
	6517-0-0018	6599-0-0518 (není součástí dodávky)	bílá / ledová oranžová	N 3294M-A00123 43 5/1
	6513-0-0568		bílá / ledová šedá	N 3294M-A00123 44 5/1
	6599-0-2035 <sup>1)</sup>		grafitová / ledová bílá	N 3294M-A00123 61 5/1
	6513-0-0590			
Neo®			1 2 3 4 5 6 7 8	
	6560-0-1205	<b>Kryt stmívače s krátkocestným ovladačem</b>		
	6590-0-0171		bílá / ledová bílá	N 3299M-A00100 01 5/1
	6550-0-0042		bílá / ledová modrá	N 3299M-A00100 41 5/1
	6401-0-0049		bílá / ledová zelená	N 3299M-A00100 42 5/1
	6401-0-0051		bílá / ledová oranžová	N 3299M-A00100 43 5/1
			bílá / ledová šedá	N 3299M-A00100 44 5/1
			grafitová / ledová bílá	N 3299M-A00100 61 5/1
Neo®			1 2 3 4 5 6 7 8	

Novinka

<sup>1)</sup> Osvětlení krytu doutnavkou nelze použít.

Poznámky



Pro přístroje	Název	Barva	Objednací číslo	Jednot. bal. ks	
Pro design	Technické údaje		Kompletnost		
3294U-A00130	<b>Kryt regulátoru otáček</b>	bílá / ledová bílá bílá / ledová modrá bílá / ledová zelená bílá / ledová oranžová bílá / ledová šedá grafitová / ledová bílá	 3294M-A00130 01  3294M-A00130 41  3294M-A00130 42  3294M-A00130 43  3294M-A00130 44  3294M-A00130 61	5/1 5/1 5/1 5/1 5/1 5/1	
Neo®					
1043-0-0124	<b>Kryt ovládače časového mechanického</b>	bílá / ledová bílá bílá / ledová modrá bílá / ledová zelená bílá / ledová oranžová bílá / ledová šedá grafitová / ledová bílá	 3294M-A00160 01  3294M-A00160 41  3294M-A00160 42  3294M-A00160 43  3294M-A00160 44  3294M-A00160 61	5/1 5/1 5/1 5/1 5/1 5/1	
Neo®					
	<b>Hodiny spínací týdenní</b>	bílá grafitová	 3292M-A20200 03  3292M-A20200 61	1 1	
	Provozní režimy: automatický, ruční, ruční s návratem do automatického.  Až 60 uživatelských programů ve 3 bankách paměti pro různé kombinace dnů v týdnu (1-7, 1-5, 6-7, 1-4, 1-6, 1, 2, 3, 4, 5, 6, 7). Možnost zobrazení doby v zapnutém stavu. Nastavené hodnoty a programy se ukládají do paměti EEPROM nezávisle na napájení.  Rezerva chodu: 16 hodin Pracovní teplota: 0 °C až +55 °C Doporučuje se použití ochrany před přepětím. Výstup: bezpotenciálový přepínací kontakt relé 8 A cos φ 1, 250 V AC 230 V AC, 3vodičové připojení				
Neo®					
	<b>Spínač automatický se snímačem pohybu</b>	bílá grafitová	 3299M-A12180 03  3299M-A12180 61	1 1	
Neo®	Spínací prvek: triak Úhel pokrytí: 180° (1 rovina) Nastavitelné hodnoty (na zadní straně krytu): prahové osvětlení (1 - 1 000 lx); citlivost; zpoždění vypnutí (5 s - 10 min., příp. stiskem integrovaného tlačítka na 15, 30, 45, 60 min.)  40 - 450 W pro ☼ 230 V AC, 2vodičové připojení <sup>2)</sup>				
	<b>Spínač automatický se snímačem pohybu</b>	bílá grafitová	 3299M-A22180 03  3299M-A22180 61	1 1	
Neo®	Spínací prvek: relé Úhel pokrytí: 180° (1 rovina) Nastavitelné hodnoty (na zadní straně krytu): prahové osvětlení (1 - 1 000 lx); citlivost; zpoždění vypnutí (5 s - 10 min., příp. stiskem integrovaného tlačítka na 15, 30, 45, 60 min.) 750 W pro ☼, 500 V-A pro  <sup>3)</sup> 350 V-A pro nekompenzované zářivky 230 V AC, 3vodičové připojení				
	<b>Spínač automatický se snímačem pohybu</b>	bílá grafitová	 3299M-A32180 03  3299M-A32180 61	1 1	
Neo®	Spínací prvek: 2x relé (relé 2 zapne 3 min. po zapnutí relé 1, nezávisle na vnějším osvětlení) Doba sepnutí relé 2: cca 5 min. Úhel pokrytí: 180° (1 rovina) Nastavitelné hodnoty (na zadní straně krytu): prahové osvětlení (1 - 1 000 lx); citlivost; zpoždění vypnutí relé 1 (5 s - 10 min., příp. stiskem integrovaného tlačítka na 15, 30, 45, 60 min.) 2x 3 A cos φ > 0,8; 230 V AC, 4vodičové připojení				







**Poznámky**

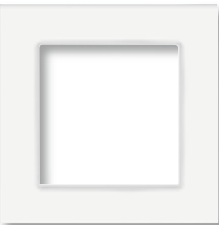

 Novinka

<sup>2)</sup> Paralelní zapojení přístrojů není dovoleno.







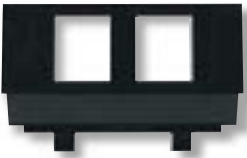
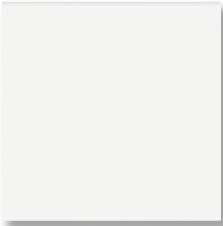

































<sup>3)</sup> Také pro kompaktní zářivky na 230 V AC se závitovou patičí (tzv. úsporné žárovky) nebo svítidla s LED.

Pro přístroje	Název	Barva	Objednací číslo	Jednot. bal. ks
Pro design	Technické údaje		Kompletnost	
	<p><b>Termostat univerzální s otočným nastavením teploty</b> s volitelnou funkcí prostorového nebo podlahového termostatu</p> <p>Lineární nastavení teploty, indikace stavu výstupu dvojbarevnou LED. Tlačítka pro ruční zapnutí / vypnutí termostatu a pro ruční snížení teploty (s indikací LED)</p> <p>Prostorový termostat: Nastavitelné teploty: cca +15 °C až +27 °C Nastavitelné ruční snížení teploty: cca 2 K až 8 K Hystereze: cca +0,25 K Tepelná zpětná vazba</p> <p>Podlahový termostat: Nastavitelné teploty: cca +15 °C až +48 °C Nastavitelné ruční snížení teploty: cca 4 K až 16 K Hystereze: cca +0,5 K Ke svorkám 1, 2 spínacího přístroje je nutno připojit vnější snímač teploty 3292U-A90100 (není součástí dodávky)</p> <p>Výstup termostatu: bezpotenciálový přepínací kontakt relé 8 A cos φ 1 (ohmická zátěž), 250 V AC 230 V AC, 3vodičové připojení</p>	<p>bílá / ledová bílá</p> <p>bílá / ledová modrá</p> <p>bílá / ledová zelená</p> <p>bílá / ledová oranžová</p> <p>bílá / ledová šedá</p> <p>grafitová / ledová bílá</p>	<p><b>N</b> 3292M-A10100 01</p> <p><b>N</b> 3292M-A10100 41</p> <p><b>N</b> 3292M-A10100 42</p> <p><b>N</b> 3292M-A10100 43</p> <p><b>N</b> 3292M-A10100 44</p> <p><b>N</b> 3292M-A10100 61</p>	<p>1</p> <p>1</p> <p>1</p> <p>1</p> <p>1</p> <p>1</p>
	<p>3292G-A10100 .. <b>Snímač teploty pro podlahové vytápění</b> 3292A-A10100 .. pro termostat s otočným nastavením teploty 3292E-A10100 .. 3292M-A10100 .. Snímací prvek: termistor PTC, 2 kΩ při 25 °C Kabel: PVC, délka 4 m ( lze zkrátit/prodloužit) Vodiče: 2x 0,35 mm<sup>2</sup> Koncovka: kovová, Ø 6 x 18 mm</p> <p>IP 54</p>	šedá	3292U-A90100	1
	<p><b>Termostat univerzální s týdenními spínacími hodinami</b> s volitelnou funkcí prostorového, podlahového nebo kombinovaného termostatu</p> <p>Nastavitelné teploty: +4 °C až +50 °C Protimrazová teplota: +7 °C Krok zobrazení teploty: 0,1 K Krok nastavení teploty: 0,5 K Provozní režimy: automatický, ruční, ruční s návratem do automatického, dovolená. Nastavitelné parametry: hystereze, teplotní offset, omezení teploty, počet dní dovolené.</p> <p>Až 60 uživatelských programů ve 3 bankách paměti pro různé kombinace dnů v týdnu (1-7, 1-5, 6-7, 1-4, 1-6, 1, 2, 3, 4, 5, 6, 7). Zobrazení protopeného času, test spínání, akustická indikace poruchy podlahového snímače, volba snímače teploty, preventivní sepnutí ventilů. Nastavené hodnoty a programy se ukládají do paměti EEPROM nezávislé na napájení.</p> <p>Připojí-li se ke spínacímu přístroji vnější snímač teploty 3292U-A90200 (není součástí dodávky), lze přístroj provozovat jako podlahový termostat.</p> <p>Rezerva chodu: 16 hodin Pracovní teplota: 0 °C až +55 °C Doporučuje se použití ochrany před přepětím. Výstup: bezpotenciálový přepínací kontakt relé 8 A cos φ 1, 250 V AC</p>	<p>bílá</p> <p>grafitová</p>	<p><b>N</b> 3292M-A10200 03</p> <p><b>N</b> 3292M-A10200 61</p>	<p>1</p> <p>1</p>

Pro přístroje/Řazení	Název	Barva	Objednáací číslo	Jednot. bal. ks	
Pro design	Technické údaje		Kompletnost		
3292A-A10200 . 3292E-A10200 ..	<b>Snímač teploty pro podlahové vytápění</b> pro termostat s týdenními spínacími hodinami  Snímací prvek: termistor NTC, 10 kΩ při 25 °C Kabel: PVC, délka 4 m (lze zkrátit/prodloužit) Vodiče: 2x 0,35 mm <sup>2</sup> Koncovka: kovová, Ø 6 x 18 mm  IP 54	černá	3292U-A90200	1	
			<b>1 2 3 4 5 6 7 8</b>		
3559-A88345 3559-A89345	<b>Kryt spínače žaluziového se dvěma páčkami, s potiskem</b> pro spínač řazení 1 + 1 s blokováním pro ovládací řazení 1/0 + 1/0 s blokováním	bílá / ledová bílá bílá / ledová modrá bílá / ledová zelená bílá / ledová oranžová bílá / ledová šedá grafitová / ledová bílá	<b>N</b> 3559M-A00662 01 <b>N</b> 3559M-A00662 41 <b>N</b> 3559M-A00662 42 <b>N</b> 3559M-A00662 43 <b>N</b> 3559M-A00662 44 <b>N</b> 3559M-A00662 61	5/1 5/1 5/1 5/1 5/1 5/1	
					<b>1 2 3 4 5 6 7 8</b>
6410-0-0378 6410-0-0380 6401-0-0051	<b>Kryt spínače žaluziového Busch-Jalousiecontrol® II s krátkocestným ovladačem</b>	bílá / ledová bílá bílá / ledová modrá bílá / ledová zelená bílá / ledová oranžová bílá / ledová šedá grafitová / ledová bílá	<b>N</b> 3299M-A00110 01 <b>N</b> 3299M-A00110 41 <b>N</b> 3299M-A00110 42 <b>N</b> 3299M-A00110 43 <b>N</b> 3299M-A00110 44 <b>N</b> 3299M-A00110 61	5/1 5/1 5/1 5/1 5/1 5/1	
					<b>1 2 3 4 5 6 7 8</b>
3917U-A0005. 3917U-A00150 8200-0-0010 8200-0-0119 8200-0-0108 8200-0-0012	<b>Kryt pro přístroj osvětlení s LED nebo pro přístroje AudioWorld</b> Pro přístroj zesilovače, zesilovače s interkomem, předzesilovače pro audio signál nebo pro zapuštěný reproduktor. Pro přístroj osvětlení s LED	bílá grafitová	<b>N</b> 5016M-A00070 03 <b>N</b> 5016M-A00070 61	5/1 5/1	
					<b>1 2 3 4 5 6 7 8</b>
2P+PE	<b>Zásuvka jednonásobná s ochranným kolíkem, s clonkami</b>	bílá / ledová bílá bílá / ledová modrá bílá / ledová zelená bílá / ledová oranžová bílá / ledová šedá grafitová / ledová bílá	<b>N</b> 5519M-A02357 01 <b>N</b> 5519M-A02357 41 <b>N</b> 5519M-A02357 42 <b>N</b> 5519M-A02357 43 <b>N</b> 5519M-A02357 44 <b>N</b> 5519M-A02357 61	10/1 10/1 10/1 10/1 10/1 10/1	
					<b>1 2 3 4 5 6 7 8</b>
2P+PE	<b>Zásuvka jednonásobná s ochranným kolíkem, s clonkami, s ochranou před přepětím s optickou signalizací poruchy</b>	bílá / ledová bílá bílá / ledová modrá bílá / ledová zelená bílá / ledová oranžová bílá / ledová šedá grafitová / ledová bílá	<b>N</b> 5599M-A02357 01 <b>N</b> 5599M-A02357 41 <b>N</b> 5599M-A02357 42 <b>N</b> 5599M-A02357 43 <b>N</b> 5599M-A02357 44 <b>N</b> 5599M-A02357 61	1 1 1 1 1 1	
					<b>1 2 3 4 5 6 7 8</b>
2x(2P+PE)	<b>Zásuvka dvojnásobná s ochrannými kolíky, s clonkami, s natočenou dutinou</b>	bílá / ledová bílá bílá / bílá bílá / ledová modrá bílá / ledová zelená bílá / ledová oranžová bílá / ledová šedá grafitová / ledová bílá	<b>N</b> 5513M-C02357 01 <b>N</b> 5513M-C02357 03 <b>N</b> 5513M-C02357 41 <b>N</b> 5513M-C02357 42 <b>N</b> 5513M-C02357 43 <b>N</b> 5513M-C02357 44 <b>N</b> 5513M-C02357 61	10/1 10/1 10/1 10/1 10/1 10/1 10/1	
					<b>1 2 3 4 5 6 7 8</b>

Řazení	Název	Barva	Objednací číslo	Jednot. bal. ks
Pro design	Technické údaje		Kompletnost	
 2x(2P+PE)  <b>Neo®</b>	<b>Zásuvka dvojnásobná s ochrannými kolíky, s clonkami, s natočenou dutinou, s ochranou před přepětím a akustickou signalizací poruchy</b>  16 A, 250 V AC	bílá / ledová bílá	5583M-C02357 01	1
		bílá / bílá	5583M-C02357 03	1
		bílá / ledová modrá	5583M-C02357 41	1
		bílá / ledová zelená	5583M-C02357 42	1
		bílá / ledová oranžová	5583M-C02357 43	1
		bílá / ledová šedá	5583M-C02357 44	1
		grafitová / ledová bílá	5583M-C02357 61	1
			<b>1 2 3 4 5 6 7 8</b>	
 TV+R TV+R+SAT  <b>Neo®</b>	<b>Kryt zásuvky televizní, rozhlasové a satelitní</b>	bílá	5011M-A00300 03	10/1
		grafitová	5011M-A00300 61	10/1
			<b>1 2 3 4 5 6 7 8</b>	
  <b>Neo®</b>	<b>Kryt zásuvky komunikační</b> s popisovým polem, s kovovým upevňovacím třmenem, pro různé zásuvky typu keystone (nutno použít nosnou masku 5014M-B01017, 5014M-B01018 nebo 5014M-B01020)	bílá	5014M-A00100 03	10/1
		grafitová	5014M-A00100 61	10/1
			<b>1 2 3 4 5 6 7 8</b>	
  <b>Neo®</b>	<b>Maska nosná</b> – s jedním otvorem dle ČSN EN 60 603-7 – se dvěma otvory dle ČSN EN 60 603-7 – bez otvorů  Např. pro následující zásuvky typu keystone ze sortimentu ABB s.r.o.: 1228.01 RJ 12-6, 1208.10 RJ 45-8, 302518, R304374, R302780, R304373. Lze použít též jiné rozměrově vhodné zásuvky, které ABB s.r.o. nedodává.		5014M-B01017	10/1
			5014M-B01018	10/1
			5014M-B01020	10/1
			<b>1 2 3 4 5 6 7 8</b>	
  <b>Neo®</b>	<b>Kryt zaslepovací</b>	bílá	3902M-A00001 03	10/1
		grafitová	3902M-A00001 61	10/1
			<b>1 2 3 4 5 6 7 8</b>	



Pro přístroje	Název	Barva	Objednací číslo	Jednot. bal. ks	
Pro design	Technické údaje		Kompletnost		
	<b>Rámeček pro elektroinstalační přístroje jednonásobný</b>	bílá ledová bílá ledová modrá ledová zelená ledová oranžová ledová šedá	 3901M-A00110 03  3901M-A00110 01  3901M-A00110 41  3901M-A00110 42  3901M-A00110 43  3901M-A00110 44	20/1 20/1 20/1 20/1 20/1 20/1	
	Neo®				
	<b>Rámeček pro elektroinstalační přístroje dvojnásobný</b> pro vodorovnou i svislou montáž	bílá ledová bílá ledová modrá ledová zelená ledová oranžová ledová šedá	 3901M-A00120 03  3901M-A00120 01  3901M-A00120 41  3901M-A00120 42  3901M-A00120 43  3901M-A00120 44	10/1 10/1 10/1 10/1 10/1 10/1	
	Neo®				
	<b>Rámeček pro elektroinstalační přístroje trojnásobný</b> pro vodorovnou i svislou montáž	bílá ledová bílá ledová modrá ledová zelená ledová oranžová ledová šedá	 3901M-A00130 03  3901M-A00130 01  3901M-A00130 41  3901M-A00130 42  3901M-A00130 43  3901M-A00130 44	10/1 10/1 10/1 10/1 10/1 10/1	
	Neo®				
	<b>Rámeček pro elektroinstalační přístroje čtyřnásobný</b> pro vodorovnou i svislou montáž	bílá ledová bílá ledová modrá ledová zelená ledová oranžová ledová šedá	 3901M-A00140 03  3901M-A00140 01  3901M-A00140 41  3901M-A00140 42  3901M-A00140 43  3901M-A00140 44	10/1 10/1 10/1 10/1 10/1 10/1	
	Neo®				
	<b>Rámeček pro elektroinstalační přístroje pětinásobný</b> pro vodorovnou i svislou montáž	bílá ledová bílá ledová modrá ledová zelená ledová oranžová ledová šedá	 3901M-A00150 03  3901M-A00150 01  3901M-A00150 41  3901M-A00150 42  3901M-A00150 43  3901M-A00150 44	10/1 10/1 10/1 10/1 10/1 10/1	
	Neo®				

Spínač nn

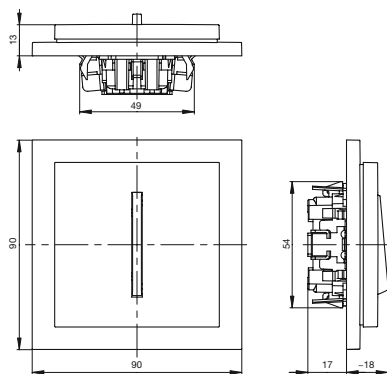

Neo®  
3901F-A50110

Zásuvka nn

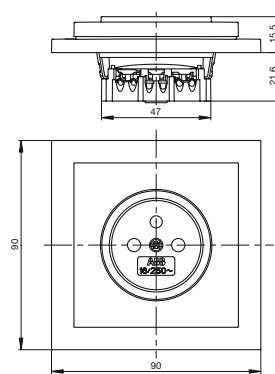

Neo®  
5519M-A02357  
\* 5599M-A02357

Přístroj s krytem a rámečkem

Přístroj s krytem a rámečkem

\* Hloubka přístroje s ochranou před přepětím je cca 33 mm

Zásuvka nn dvojnásobná kompletní

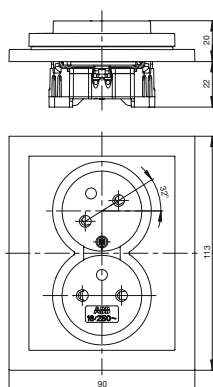

Neo®  
5513M-C02357  
\* 5583M-C02357

Zásuvka komunikační

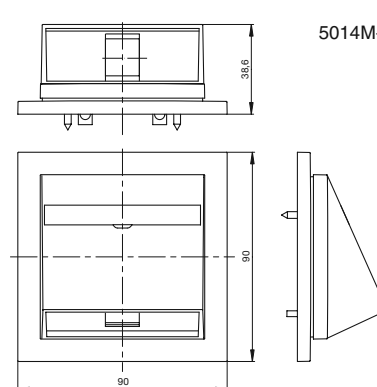

Neo®  
5014M-A00100

\* Hloubka přístroje s ochranou před přepětím je cca 32 mm

Kryt s nosnou maskou a rámečkem

Rámeček jednonásobný

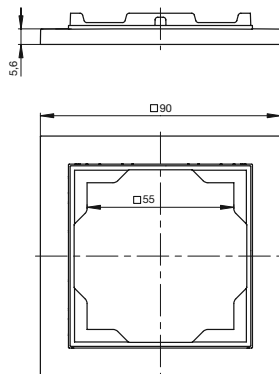

Neo®  
3901M-A00110

Rozměry vícenásobných rámečků

Neo®

Násobnost	vodorovně (mm)		svisle (mm)		Rozteč os otvorů
	1x	2x	3x	4x	
vodorovně	90	161	90	90	71
	232	303	90	90	71
	374	90	90	90	71
	90	161	90	90	71
	90	232	90	90	71
svisle	90	303	90	90	71
	90	374	90	90	71
	90	90	90	90	71



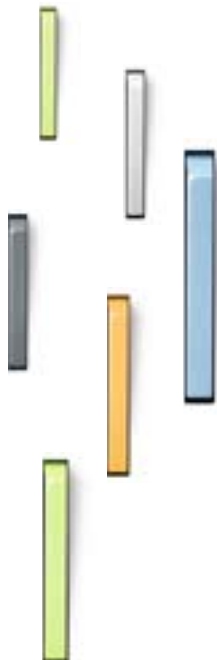

**ABB s.r.o.**

**Elektro-Praga**

Resslova 3

466 02 Jablonec nad Nisou

Tel.: 483 364 111

Fax: 483 364 159

E-mail: [epj.jablonec@cz.abb.com](mailto:epj.jablonec@cz.abb.com)

[www.abb-epj.cz](http://www.abb-epj.cz)

