

# NG<sup>®</sup> ENERGY



Zásuvkové kombinace

## AKTUALIZOVANÁ VERZE CD KATALOGU ZÁSUVKOVÝCH KOMBINACÍ

Pokud v nabídce tohoto tištěného katalogu zásuvkových kombinací NG ENERGY nenajdete vámi požadovanou variantu, vyžádejte si naši aktuální verzi CD katalogu, ve kterém naleznete cca 600 typů zásuvkových kombinací, včetně technických údajů, schémat zapojení, fotografií a rozměrových náčrtků. Aktuální verze CD katalogu zásuvkových kombinací NG ENERGY má spoustu nových funkcí. Pro projektanty jsme umožnili export dat do CAD systémů, do katalogu jsme přidali interaktivní ceník a spoustu dalších příjemných novinek. Pokud upřednostňujete katalog v elektronické podobě, bude náš nový CD katalog vašim užitečným pomocníkem se spoustou zajímavých funkcí.

**Žádejte na tel. čísle: 353 614 280, fax: 353 613 092  
nebo na info.prodej@ngelektro.cz**



Naši profesionalitu oceníte ve chvíli, kdy potřebujete udělat osazení skříně přesně dle Vašich požadavků. V případě jakýchkoliv dotazů se na nás **obratte na tel. čísla: 602 479 097  
602 479 092**

**V současné době máme již 2300 typů.**



- odklopné víko rozváděče zaručuje jednoduchý přístup k pojistkám, jističům a proudovým chráničům



- nástěnné zásuvkové kombinace z plastových a celogumových pouzder jsou díky našemu projektovému oddělení optimálně sestaveny



- Stále je co zlepšovat - nové atraktivní balení obsahující vrtací šablonu pro připevňovací otvory.



- přehledné prodrátování všech zásuvkových rozváděčů
- jednoduchá montáž a údržba díky odklopnému vrchnímu dílu



- přenosné zásuvkové rozváděče pro stavby, opravárenské a servisní střediska

## ZÁSUVKOVÉ KOMBINACE - NÁSTĚNNÉ

materiál pouzdra: vysoce odolný plast, chráněno proti stříkající vodě IP44,  
 prodrátováno, zásuvky s ochranným kolíkem,  
 každá kombinace vybavena standardně přípojovací svorkovnicí Werit 5 x 25 mm<sup>2</sup>



### Pouzdro 276 × 184 mm

- 1 CEE zásuvka 16A 400V 5p
- 2 zásuvky s ochranným kolíkem 16A 230V ~
- 1 proudový chránič 250A/0, 03A 4p
- 1 jistič char. C 16A 3p
- 1 jistič char. B 16A 1p
- 1 svorkovnice 5 × 25 mm<sup>2</sup>

přívod vedení: 1 × M 25 nahoře (otevřený)  
 1 × M 25 dole (zavřený)

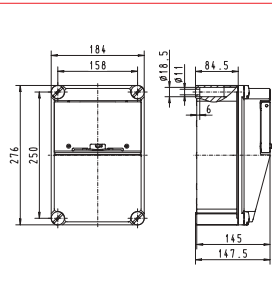

Pod víčkem může být namontováno  
 max. 9 modulů

**Obj. číslo: SC 51 022**  
 Obj. číslo pro 4p: SC 41 524

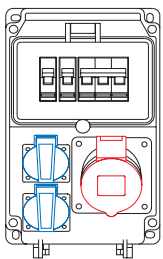

- 1 CEE zásuvka 16A 400V 5p
- 2 zásuvky s ochranným kolíkem 16A 230V ~
- 1 jistič char. C 16A 3p
- 2 jističe char. B 16A 1p
- 1 svorkovnice 5 × 25 mm<sup>2</sup>

přívod vedení: 1 × M 25 nahoře (otevřený)  
 1 × M 25 dole (zavřený)

**Obj. číslo: SJ 51 013**  
 Obj. číslo pro 4p: SJ 41 545

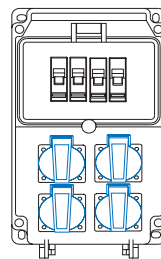

- 4 zásuvky s ochranným kolíkem 16A 230V
- 4 jističe char. B 16A 1p
- 1 svorkovnice 3 × 25 mm<sup>2</sup>

přívod vedení: 1 × M 20 nahoře (otevřený)  
 1 × M 20 dole (zavřený)

**Obj. číslo: SJ 31 010**

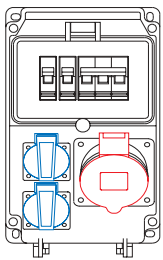

- 1 CEE zásuvka 32A 400V 5p
- 2 zásuvky s ochranným kolíkem 16A 230V~
- 1 jistič char. C 32A 3p
- 2 jističe char. B 16A 1p
- 1 svorkovnice 5 × 25 mm<sup>2</sup>

přívod vedení: 1 × M 25 nahoře (otevřený)  
 1 × M 25 dole (zavřený)

**Obj. číslo: SJ 53 014**  
 Obj. číslo pro 4p: SJ 43 551

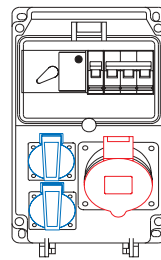

- 1 CEE zásuvka 32A 400V 5p
- 2 zásuvky s ochranným kolíkem 16A 230V~
- 1 proudový chránič 40A/ 0,03A 4p
- 1 jistič char. C 32A 3p
- 2 jističe char. B 16A 1p
- 1 svorkovnice 5 × 25 mm<sup>2</sup>

přívod vedení: 1 × M 25 nahoře (otevřený)  
 1 × M 25 dole (zavřený)

**Obj. číslo: SC 53 024**  
 Obj. číslo pro 4p: SC 43 531

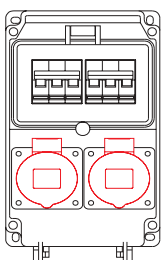

- 2 CEE zásuvky 16A 400V 5p
- 2 jističe char. C 16A 3p
- 1 svorkovnice 5 × 25 mm<sup>2</sup>

přívod vedení: 1 × M 25 nahoře (otevřený)  
 1 × M 25 dole (zavřený)

**Obj. číslo: SJ 51 016**  
 Obj. číslo pro 4p: SJ 41 546

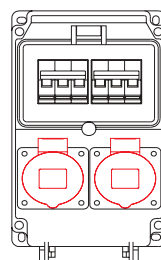

- 2 CEE zásuvky 32A 400V 5p
- 2 jističe char. C 32A 3p
- 1 svorkovnice 5 × 25 mm<sup>2</sup>

přívod vedení: 1 × M 25 nahoře (otevřený)  
 1 × M 25 dole (zavřený)

**Obj. číslo: SJ 53 017**  
 Obj. číslo pro 4p: SJ 43 552

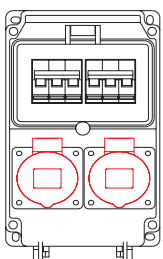

- 1 CEE zásuvka 32A 400V 5p
- 1 CEE zásuvka 16A 400V 5p
- 1 jistič char. C 32A 3p
- 1 jistič char. C 16A 3p
- 1 svorkovnice 5 × 25 mm<sup>2</sup>

přívod vedení: 1 × M 25 nahoře (otevřený)  
 1 × M 25 dole (zavřený)

**Obj. číslo: SJ 53 018**  
 Obj. číslo pro 4p: SJ 43 523

## ZÁSUVKOVÉ KOMBINACE - NÁSTĚNNÉ

materiál pouzdra: vysoce odolný plast, chráněno proti stříkající vodě IP44,  
prodrátováno, zásuvky s ochranným kolíkem,  
každá kombinace vybavena standardně přípojovací svorkovnicí Werit 5 x 25 mm<sup>2</sup>



### Pouzdro 322 × 193 mm

- 1 CEE zásuvka 32A 400V 5p
- 1 CEE zásuvka 16A 400V 5p
- 2 zásuvky s ochranným kolíkem 16A 230V~
- 1 jistič char.C 32A 3p
- 1 jistič char.C 16A 3p
- 2 jističe char.B 16A 1p
- 1 svorkovnice 5 × 25 mm<sup>2</sup>

přívod vedení: 1 × M 32 nahoře (otevřený)  
1 × M 32 nahoře (zavřený)

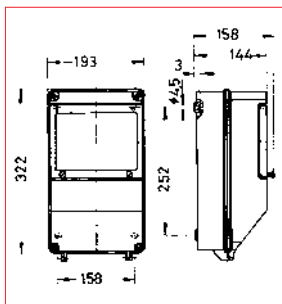

Pod víčkem může být namontováno max. 9 modulů.

**Obj. číslo: SJ 53 036**  
Obj. číslo pro 4p: SJ 43 525

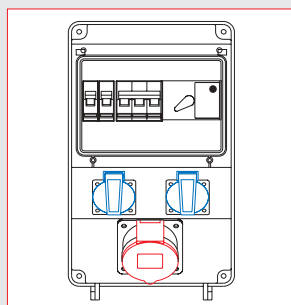

- 1 CEE zásuvka 16A 400V 5p
- 2 zásuvky s ochranným kolíkem 16A 230V~
- 1 proudový chránič 25A/0,03A 4p
- 1 jistič char.C 16A 3p
- 2 jističe char.B 16A 1p
- 1 svorkovnice 5 × 25 mm<sup>2</sup>

přívod vedení: 1 × M 32 nahoře (otevřený)  
1 × M 32 nahoře (zavřený)

**Obj. číslo: SC 51 040**  
Obj. číslo pro 4p: SC 41 525

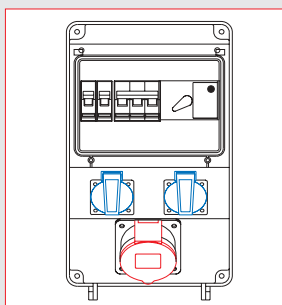

- 1 CEE zásuvka 32A 400V 5p
- 2 zásuvky s ochranným kolíkem 16A 230V~
- 1 proudový chránič 40A/0,03A 4p
- 1 jistič char.C 32A 3p
- 2 jističe char.B 16A 1p
- 1 svorkovnice 5 × 25 mm<sup>2</sup>

přívod vedení: 1 × M 32 nahoře (otevřený)  
1 × M 32 nahoře (zavřený)

**Obj. číslo: SC 53 041**  
Obj. číslo pro 4p: SC 43 532

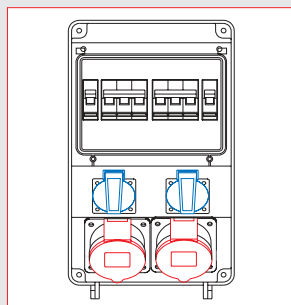

- 2 CEE zásuvky 16A 400V 5p
- 2 zásuvky s ochranným kolíkem 16A 230V~
- 2 jističe char.C 16A 3p
- 2 jističe char.B 16A 1p
- 1 svorkovnice 5 × 25 mm<sup>2</sup>

přívod vedení: 1 × M 32 nahoře (otevřený)  
1 × M 32 nahoře (zavřený)

**Obj. číslo: SJ 51 042**  
Obj. číslo pro 4p: SJ 41 548

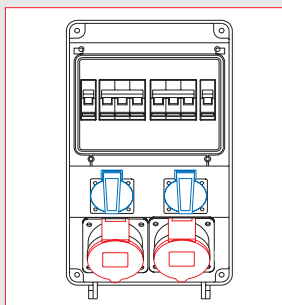

- 2 CEE zásuvky 32A 400V 5p
- 2 zásuvky s ochranným kolíkem 16A 230V~
- 2 jističe char.C 32A 3p
- 2 jističe char.B 16A 1p
- 1 svorkovnice 5 × 25 mm<sup>2</sup>

přívod vedení: 1 × M 32 nahoře (otevřený)  
1 × M 32 nahoře (zavřený)

**Obj. číslo: SJ 53 043**  
Obj. číslo pro 4p: SJ 43 526

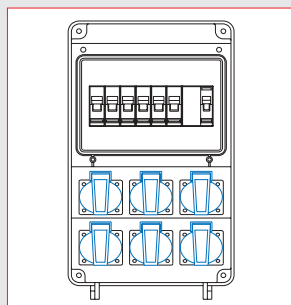

- 6 zásuvek s ochranným kolíkem 16A 230V~
- 1 proudový chránič 25A/0,03A/2p
- 6 jističů char. B 16A 1p
- 1 svorkovnice 3 × 25 mm<sup>2</sup>

přívod vedení: 1 × M 32 nahoře (otevřený)  
1 × M 32 nahoře (zavřený)

**Obj. číslo: SC 31 179**

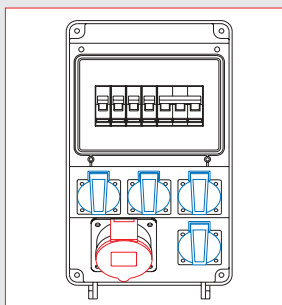

- 1 zásuvka 32A 400V 5p
- 4 zásuvky s ochranným kolíkem 16A 230V~
- 1 jistič char.C 32A 3p
- 4 jističe char. B 16A 1p
- 1 svorkovnice 5 × 25 mm<sup>2</sup>

přívod vedení: 1 × M 32 nahoře (otevřený)  
1 × M 32 nahoře (zavřený)

**Obj. číslo: SJ 53 266**  
Obj. číslo pro 4p: SJ 43 580

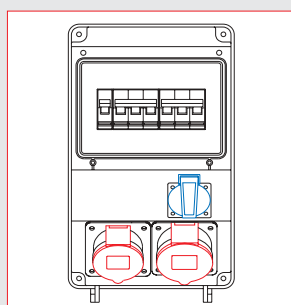

- 1 zásuvka 32A 400V 5p
- 1 zásuvka 16A 400V 5p
- 1 zásuvka s ochranným kolíkem 16A 230V~
- 1 jistič char.C 32A 3p
- 1 jistič char.C 16A 3p
- 1 jistič char.B 16A 1p
- 1 svorkovnice 5 × 25 mm<sup>2</sup>

přívod vedení: 1 × M 32 nahoře (otevřený)  
1 × M 32 nahoře (zavřený)

**Obj. číslo: SJ 53 178**  
Obj. číslo pro 4p: SJ 43 581



## ZÁSUVKOVÉ KOMBINACE - NÁSTĚNNÉ

materiál pouzdra: vysoce odolný plast, chráněno proti stříkající vodě IP44,  
prodrátováno, zásuvky s ochranným kolíkem,  
každá kombinace vybavena standardně přípojovací svorkovnicí Werit 5 x 25 mm<sup>2</sup>



### Pouzdro 460 × 180 mm

- 1 CEE zásuvka 32A 400V 5p
- 1 CEE zásuvka 16A 400V 5p
- 3 zásuvky s ochranným kolíkem 16A 230V~
- 1 proudový chránič 63A/ 0,03A 4p
- 1 jistič char.C 32A 3p
- 1 jistič char.C 16A 3p
- 3 jističe char.B 16A 1p
- 1 svorkovnice 5 × 25 mm<sup>2</sup>

přívod vedení: 1 × M 32 nahoře (otevřený)  
1 × M 32 nahoře (zavřený)

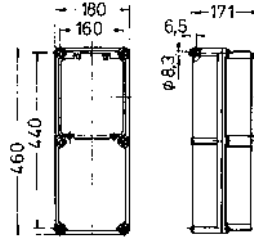

Pod víčkem může být namontováno max. 2 × 8 modulů.

**Obj. číslo: SC 53 045**  
Obj. číslo pro 4p: SC 43 533

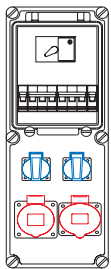

- 1 CEE zásuvka 32A 400V 5p
- 1 CEE zásuvka 16A 400V 5p
- 2 zásuvky s ochranným kolíkem 16A 230V~
- 1 proudový chránič 40A/0,03A 4p
- 1 jistič char.C 32A 3p
- 1 jistič char.C 16A 3p
- 2 jističe char.B 16A 1p
- 1 svorkovnice 5 × 25 mm<sup>2</sup>

přívod vedení: 1 × M 32 nahoře (otevřený)  
1 × M 32 nahoře (zavřený)

**Obj. číslo: SC 53 060**  
Obj. číslo pro 4p: SC 43 534

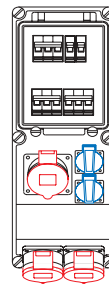

- 1 CEE zásuvka 32A 400V 5p
- 2 CEE zásuvky 16A 400V 5p
- 2 zásuvky s ochranným kolíkem 16A 230V~
- 1 jistič char.C 32A 3p
- 2 jističe char.C 16A 3p
- 2 jističe char.B 16A 1p
- 1 svorkovnice 5 × 25 mm<sup>2</sup>

přívod vedení: 1 × M 32 nahoře (otevřený)  
1 × M 32 nahoře (zavřený)

**Obj. číslo: SJ 53 061**  
Obj. číslo pro 4p: SJ 43 527

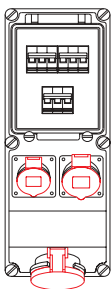

- 1 CEE zásuvka 63A 400V 5p
- 1 CEE zásuvka 32A 400V 5p
- 1 CEE zásuvka 16A 400V 5p
- 1 jistič char.C 63A 3p
- 1 jistič char.C 32A 3p
- 1 jistič char.C 16A 3p
- 1 svorkovnice 5 × 35 mm<sup>2</sup>

přívod vedení: 1 × M 32 nahoře (otevřený)  
1 × M 32 nahoře (zavřený)

**Obj. číslo: SJ 56 064**  
Obj. číslo pro 4p: SJ 46 530

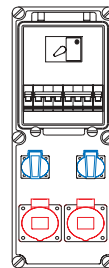

- 2 CEE zásuvky 16A 400V 5p
- 2 zásuvky s ochranným kolíkem 16A 230V~
- 1 proudový chránič 40A/0,03A 4p
- 2 jističe char.C 16A 3p
- 2 jističe char.B 16A 1p
- 1 svorkovnice 5 × 25 mm<sup>2</sup>

přívod vedení: 1 × M 32 nahoře (otevřený)  
1 × M 32 nahoře (zavřený)

**Obj. číslo: SC 51 068**  
Obj. číslo pro 4p: SC 41 527



- 1 CEE zásuvka 32A 400V 5p
- 1 CEE zásuvka 16A 400V 5p
- 3 zásuvky s ochranným kolíkem 16A 230V~
- 1 jistič char.C 32A 3p
- 1 jistič char.C 16A 3p
- 3 jističe char.B 16A 1p
- 1 svorkovnice 5 × 25 mm<sup>2</sup>

přívod vedení: 1 × M 32 nahoře (otevřený)  
1 × M 32 nahoře (zavřený)

**Obj. číslo: SJ 53 070**  
Obj. číslo pro 4p: SJ 43 528

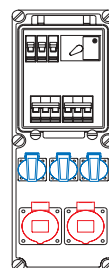

- 2 CEE zásuvky 16A 400V 5p
- 3 zásuvky s ochranným kolíkem 16A 230V~
- 1 proudový chránič 40A/0,03A 4p
- 2 jističe char.C 16A 3p
- 3 jističe char.B 16A 1p
- 1 svorkovnice 5 × 25 mm<sup>2</sup>

přívod vedení: 1 × M 32 nahoře (otevřený)  
1 × M 32 nahoře (zavřený)

**Obj. číslo: SC 51 071**  
Obj. číslo pro 4p: SC 41 528

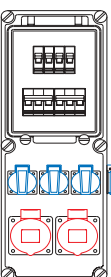

- 2 zásuvky 32A 400V 5p
- 4 zásuvky s ochranným kolíkem 16A 230V~
- 2 jističe char.C 32A 3p
- 4 jističe char. B 16A 1p
- 1 svorkovnice 5 × 25 mm<sup>2</sup>

přívod vedení: 1 × M 32 nahoře (otevřený)  
1 × M 32 nahoře (zavřený)

**Obj. číslo: SJ 53 125**  
Obj. číslo pro 4p: SJ 43 582

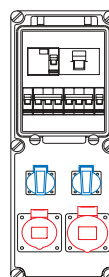

- 1 zásuvka 32A 400V 5p
- 1 zásuvka 16A 400V 5p
- 2 zásuvky s ochranným kolíkem 16A 230V~
- 1 hlavní vypínač 63A/3p vypínatelný
- 1 proudový chránič 40A/0, 03A/4p
- 1 jistič char.C 32A 3p
- 1 jistič char.C 16A 3p
- 2 jističe char.B 16A 1p
- 1 svorkovnice 5 × 25 mm<sup>2</sup>
- přívod vedení: 1 × M 32 nahoře (otevřený)  
1 × M 32 nahoře (zavřený)

**Obj. číslo: SK 53 199**  
Obj. číslo pro 4p: SK 43 583

## ZÁSUVKOVÉ KOMBINACE - NÁSTĚNNÉ

materiál pouzdra: vysoce odolný plast, chráněno proti stříkající vodě IP44,  
 prodrátováno, zásuvky s ochranným kolíkem,  
 každá kombinace vybavena standardně přípojovací svorkovnicí Werit 5 x 25 mm<sup>2</sup>



### Pouzdro 460 x 180 mm

- 1 zásuvka 32A 400V 5p
- 1 zásuvka s ochranným kolíkem 16A 230V~
- 1 zásuvka 24V
- 1 proudový chránič 40A/0.03A/4p
- 1 jistič char.C 32A 3p
- 2 jističe char.B 16A 1p
- 1 jistič char.B 6A 2p
- 1 vypínač 16A 1p
- 1 transformátor 80VA
- 1 svorkovnice 5 x 25 mm<sup>2</sup>
- přívod vedení: 1 x M 32 nahoře (otevřený)
- 1 x M 32 nahoře (zavřený)

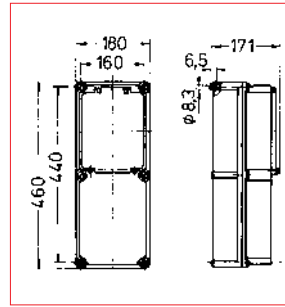

Pod víčkem může být namontováno max. 2 x 8 modulů.

**Obj.číslo: SC 53 142**  
 Obj.číslo pro 4p:SC 43 590

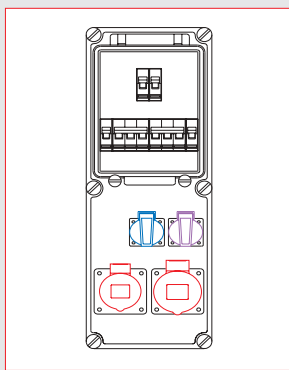

- 1 zásuvka 32A 400V 5p
- 1 zásuvka 16A 400V 5p
- 1 zásuvka s ochranným kolíkem 16A 230V~
- 1 zásuvka 24V
- 1 jistič char.C 32A 3p
- 1 jistič char.C 16A 3p
- 1 jistič char.B 16A 1p
- 1 jistič char.B 6A 2p
- 1 vypínač 16A 1p
- 1 transformátor 80VA
- 1 svorkovnice 5 x 25 mm<sup>2</sup>
- přívod vedení: 1 x M 32 nahoře (otevřený)
- 1 x M 32 nahoře (zavřený)

**Obj.číslo: SJ 53 123**  
 Obj.číslo pro 4p: SJ 43 585

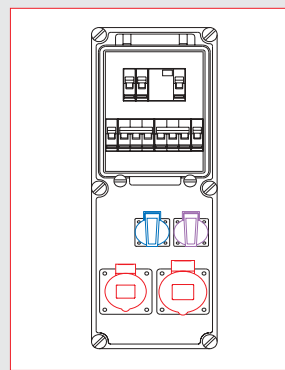

- 1 zásuvka 32A 400V 5p
- 1 zásuvka 16A 400V 5p
- 1 zásuvka s ochranným kolíkem 16A 230V~
- 1 zásuvka 24V
- 1 proudový chránič 40A/0.03A/4p
- 1 jistič char.C 32A 3p
- 1 jistič char.C 16A 3p
- 1 jistič char.B 16A 1p
- 1 jistič char.B 6A 2p
- 1 vypínač 16A 1p
- 1 transformátor 80VA
- 1 svorkovnice 5 x 25 mm<sup>2</sup>
- přívod vedení: 1 x M 32 nahoře (otevřený)
- 1 x M 32 nahoře (zavřený)

**Obj.číslo: SC 53 156**  
 Obj.číslo pro 4p:SC 43 586

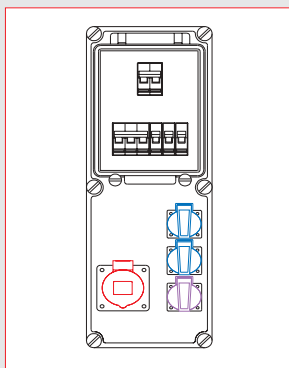

- 1 zásuvka 16A 400V 5p
- 2 zásuvky s ochranným kolíkem 16A 230V~
- 1 zásuvka 24V
- 1 jistič char.C 16A 3p
- 2 jističe char.B 16A 1p
- 1 jistič char.B 6A 2p
- 1 vypínač 16A 1p
- 1 transformátor 80VA
- 1 svorkovnice 5 x 25 mm<sup>2</sup>
- přívod vedení: 1 x M 32 nahoře (otevřený)
- 1 x M 32 nahoře (zavřený)

**Obj.číslo: SJ 51 122**  
 Obj.číslo pro 4p: SJ 41 587

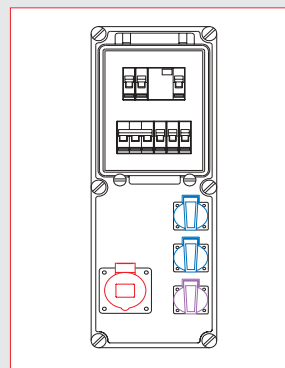

- 1 zásuvka 16A 400V 5p
- 2 zásuvky s ochranným kolíkem 16A 230V~
- 1 zásuvka 24V
- 1 proudový chránič 40A/0.03A/4p
- 1 jistič char.C 16A 3p
- 2 jističe char.B 16A 1p
- 1 jistič char.B 6A 2p
- 1 vypínač 16A 1p
- 1 transformátor 80VA
- 1 svorkovnice 5 x 25 mm<sup>2</sup>
- přívod vedení: 1 x M 32 nahoře (otevřený)
- 1 x M 32 nahoře (zavřený)

**Obj.číslo: SC 51 141**  
 Obj.číslo pro 4p:SC 41 588

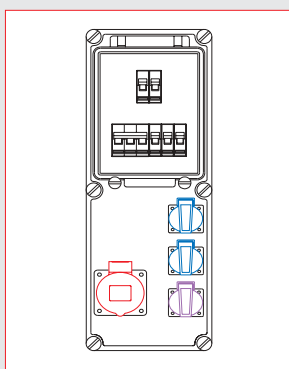

- 1 zásuvka 32A 400V 5p
- 2 zásuvky s ochranným kolíkem 16A 230V~
- 1 zásuvka 24V
- 1 jistič char.C 32A 3p
- 2 jističe char.B 16A 1p
- 1 jistič char.B 6A 2p
- 1 vypínač 16A 1p
- 1 transformátor 80VA
- 1 svorkovnice 5 x 25 mm<sup>2</sup>
- přívod vedení: 1 x M 32 nahoře (otevřený)
- 1 x M 32 nahoře (zavřený)

**Obj.číslo: SJ 53 146**  
 Obj.číslo pro 4p: SJ 43 589

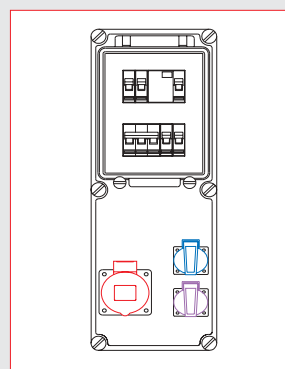

- 1 zásuvka 32A 400V 5p
- 1 zásuvka s ochranným kolíkem 16A 230V~
- 1 zásuvka 24V
- 1 proudový chránič 40A/0.03A/4p
- 1 jistič char.C 32A 3p
- 1 jistič char.B 16A 1p
- 1 jistič char.B 6A 2p
- 1 vypínač 16A 1p
- 1 transformátor 80VA
- 1 svorkovnice 5 x 25 mm<sup>2</sup>
- přívod vedení: 1 x M 32 nahoře (otevřený)
- 1 x M 32 nahoře (zavřený)

**Obj.číslo: SC 53 145**  
 Obj.číslo pro 4p:SC 43 584

## ZÁSUVKOVÉ KOMBINACE - NÁSTĚNNÉ

materiál pouzdra: vysoce odolný plast, chráněno proti stříkající vodě IP44,  
 prodrátováno, zásuvky s ochranným kolíkem,  
 každá kombinace vybavena standardně přípojovací svorkovnicí Werit 5 x 25 mm<sup>2</sup>



### Pouzdro 460 × 276 mm

- 1 CEE zásuvka 63A 400V 5p
- 1 CEE zásuvka 32A 400V 5p
- 1 CEE zásuvka 16A 400V 5p
- 3 zásuvky s ochranným kolíkem 16A 230V~
- 1 pojistkový spodek D 02 3p
- 1 jistič char.C 32A 3p
- 1 jistič char.C 16A 3p
- 3 jističe char.B 16A 1p
- 1 svorkovnice 5 × 25 mm<sup>2</sup>
- přívod vedení: 1 × M 40 nahoře (otevřený)
- 1 × M 40 nahoře (otevřený)
- 1 × M 40 dole (zavřený)

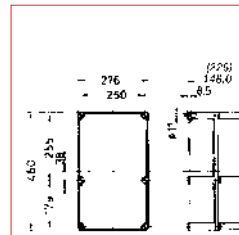

Na pouzdro mohou být namontovány  
 3 víčka se 13-ti moduly.

**Obj. číslo: SK 56 074**  
 Obj. číslo pro 4p: SK 46 532

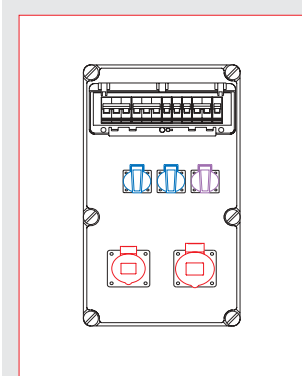

- 1 zásuvka 32A 400V 5p
- 1 zásuvka 16A 400V 5p
- 2 zásuvky s ochranným kolíkem 16A 230V~
- 1 zásuvka 24V
- 1 jistič char.C 32A 3p
- 1 jistič char.C 16A 3p
- 2 jističe char.B 16A 1p
- 1 jistič char.B 6A 2p
- 1 vypínač 16A 1p
- 1 transformátor 80VA
- 1 svorkovnice 5 × 25 mm<sup>2</sup>
- přívod vedení: 1 × M 40 nahoře (otevřený)
- 1 × M 40 nahoře (otevřený)
- 1 × M 40 dole (zavřený)

**Obj. číslo: SJ 53 152**  
 Obj. číslo pro 4p: SJ 43 591

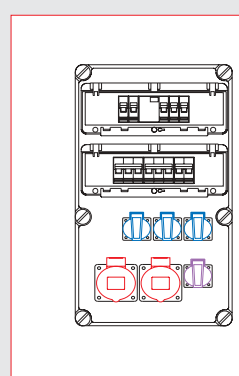

- 2 zásuvky 32A 400V 5p
- 3 zásuvky s ochranným kolíkem 16A 230V~
- 1 zásuvka 24V
- 1 proudový chránič 40A/0.03A/4p
- 2 jističe char.C 32A 3p
- 3 jističe char.B 16A 1p
- 1 jistič char.B 6A 2p
- 1 vypínač 16A 1p
- 1 transformátor 80VA
- 1 svorkovnice 5 × 25 mm<sup>2</sup>
- přívod vedení: 1 × M 40 nahoře (otevřený)
- 1 × M 40 nahoře (otevřený)
- 1 × M 40 dole (zavřený)

**Obj. číslo: SC 53 251**  
 Obj. číslo pro 4p: SC 43 592

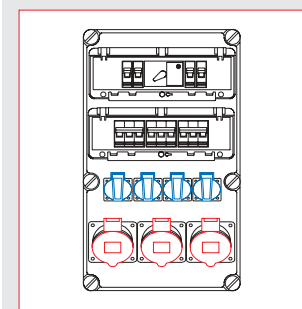

- 3 CEE zásuvky 16A 400V 5p
- 4 zásuvky s ochranným kolíkem 16A 230V~
- 1 proudový chránič 63A/0,03A 4p
- 3 jističe char.C 16A 3p
- 4 jističe char.B 16A 1p
- 1 svorkovnice 5 × 25 mm<sup>2</sup>

- přívod vedení: 1 × M 40 nahoře (otevřený)
- 1 × M 40 nahoře (otevřený)
- 1 × M 40 dole (zavřený)

**Obj. číslo: SC 51 079**  
 Obj. číslo pro 4p: SC 41 529

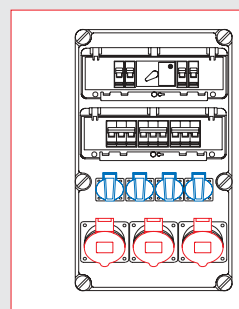

- 3 CEE zásuvky 32A 400V 5p
- 4 zásuvky s ochranným kolíkem 16A 230V~
- 1 proudový chránič 63A/0,03A 4p
- 3 jističe char.C 32A 3p
- 4 jističe char.B 16A 1p
- 1 svorkovnice 5 × 25 mm<sup>2</sup>

- přívod vedení: 1 × M 40 nahoře (otevřený)
- 1 × M 40 nahoře (otevřený)
- 1 × M 40 dole (zavřený)

**Obj. číslo: SC 53 080**  
 Obj. číslo pro 4p: SC 43 540

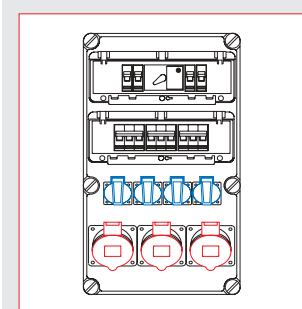

- 1 CEE zásuvka 32A 400V 5p
- 2 CEE zásuvky 16A 400V 5p
- 4 zásuvky s ochranným kolíkem 16A 230V~
- 1 proudový chránič 63A/0,03A 4p
- 1 jistič char.C 32A 3p
- 2 jističe char.C 16A 3p
- 4 jističe char.B 16A 1p
- 1 svorkovnice 5 × 25 mm<sup>2</sup>
- přívod vedení: 1 × M 40 nahoře (otevřený)
- 1 × M 40 nahoře (otevřený)
- 1 × M 40 dole (zavřený)

**Obj. číslo: SC 53 117**  
 Obj. číslo pro 4p: SC 43 563

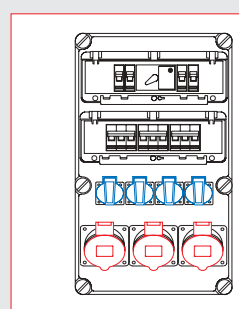

- 2 CEE zásuvky 32A 400V 5p
- 1 CEE zásuvka 16A 400V 5p
- 4 zásuvky s ochranným kolíkem 16A 230V~
- 1 proudový chránič 63A/0,03A 4p
- 2 jističe char.C 32A 3p
- 1 jistič char.C 16A 3p
- 4 jističe char.B 16A 1p
- 1 svorkovnice 5 × 25 mm<sup>2</sup>
- přívod vedení: 1 × M 40 nahoře (otevřený)
- 1 × M 40 nahoře (otevřený)
- 1 × M 40 dole (zavřený)

**Obj. číslo: SC 53 118**  
 Obj. číslo pro 4p: SC 43 564

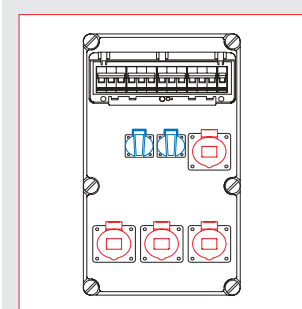

- 4 zásuvky 16A 400V 5p
- 2 zásuvky s ochranným kolíkem 16A 230V~
- 4 jističe char.C 16A 3p
- 1 jistič char.B 16A 1p
- 1 svorkovnice 5 × 25 mm<sup>2</sup>

- přívod vedení: 1 × M 40 nahoře (otevřený)
- 1 × M 40 nahoře (otevřený)
- 1 × M 40 dole (zavřený)

**Obj. číslo: SJ 51 226**  
 Obj. číslo pro 4p: SJ 41 593

## ZÁSUVKOVÉ KOMBINACE CELOGUMOVÉ - NÁSTĚNNÉ

materiál pouzdra: vysoce odolná guma, chráněno proti střikající vodě IP44,  
prodrátováno, zásuvky s ochranným kolíkem,  
každá kombinace vybavena standardně přípojovací svorkovnicí Werit 5 x 25 mm<sup>2</sup>



**Pouzdro 330 × 210 mm**  
2 CEE zásuvky 32A 400V 5p  
3 zásuvky s ochranným kolíkem 16A 230V~  
2 jističe char.C 32A 3p  
3 jističe char.B 16A 1p  
přívod vedení: 1 × M 32 nahoře (otevřený)  
1 × M 32 nahoře (zavřený)

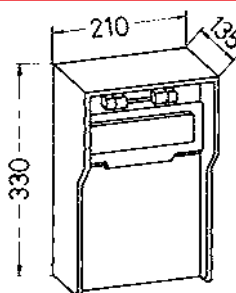

Pod víčkem může být namontováno  
max. 10 modulů.

**Obj. číslo: GJ 53 085**  
Obj. číslo pro 4p: GJ 43 508

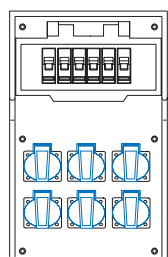

6 zásuvek s ochranným kolíkem 16A 230V~  
6 jističů char.B 16A 1p  
přívod vedení: 1 × M 25 nahoře (otevřený)  
1 × M 25 nahoře (zavřený)

**Obj. číslo: GJ 31 087**

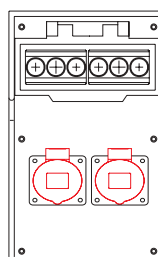

2 CEE zásuvky 16A 400V 5p  
2 pojistkové spodky D 01 3p  
přívod vedení: 1 × M 32 nahoře (otevřený)  
1 × M 32 nahoře (zavřený)

**Obj. číslo: GP 51 088**  
Obj. číslo pro 4p: GP 41 515

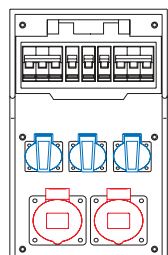

2 CEE zásuvky 16A 400V 5p  
3 zásuvky s ochranným kolíkem 16A 230V~  
2 jističe char.C 16A 3p  
3 jističe char.B 16A 1p  
přívod vedení: 1 × M 32 nahoře (otevřený)  
1 × M 32 nahoře (zavřený)

**Obj. číslo: GJ 51 089**  
Obj. číslo pro 4p: GJ 41 506

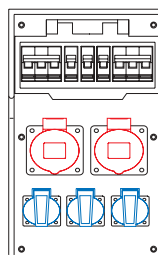

1 CEE zásuvka 32A 400V 5p  
1 CEE zásuvka 16A 400V 5p  
3 zásuvky s ochranným kolíkem 16A 230V~  
1 jistič char.C 32A 3p  
1 jistič char.C 16A 3p  
3 jističe char.B 16A 1p  
přívod vedení: 1 × M 32 nahoře (otevřený)  
1 × M 32 nahoře (zavřený)

**Obj. číslo: GJ 53 090**  
Obj. číslo pro 4p: GJ 43 509



**Pouzdro 290 × 290 mm**  
1 CEE zásuvka 32A 400V 5p  
1 CEE zásuvka 16A 400V 5p  
2 zásuvky s ochranným kolíkem 16A 230V~  
1 proudový chránič 40A/0,03A 4p  
1 jistič char.C 32A 3p  
1 jistič char.C 16A 3p  
2 jističe char.B 16A 1p  
1 svorkovnice 5 × 25 mm<sup>2</sup>  
přívod vedení: 1 × M 32 nahoře (otevřený)  
1 × M 32 nahoře (zavřený)

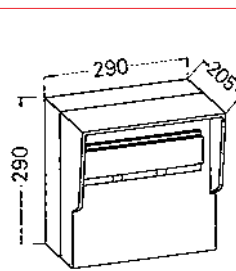

Pod víčkem může být namontováno  
max. 12 modulů.

**Obj. číslo: GC 53 091**  
Obj. číslo pro 4p: GC 43 502

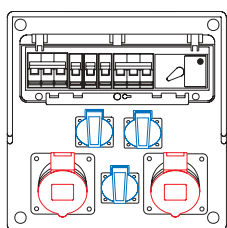

1 CEE zásuvka 32A 400V 5p  
1 CEE zásuvka 16A 400V 5p  
3 zásuvky s ochranným kolíkem 16A 230V~  
1 proudový chránič 40A/0,03A 4p  
1 jistič char.C 32A 3p  
1 jistič char.C 16A 3p  
3 jističe char.B 16A 1p  
1 svorkovnice 5 × 25 mm<sup>2</sup>  
přívod vedení: 1 × M 32 nahoře (otevřený)  
1 × M 32 nahoře (zavřený)

**Obj. číslo: GC 53 096**  
Obj. číslo pro 4p: GC 43 503

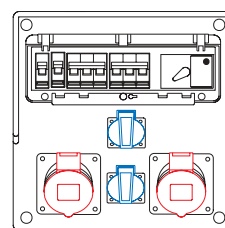

1 CEE zásuvka 32A 400V 5p  
1 CEE zásuvka 16A 400V 5p  
2 zásuvky s ochranným kolíkem 16A 230V~  
1 proudový chránič 63A/0,03A 4p  
1 jistič char.C 32A 3p  
1 jistič char.C 16A 3p  
2 jističe char.B 16A 1p  
1 svorkovnice 5 × 25 mm<sup>2</sup>  
přívod vedení: 1 × M 32 nahoře (otevřený)  
1 × M 32 nahoře (zavřený)

**Obj. číslo: GC 53 097**  
Obj. číslo pro 4p: GC 43 504



## ZÁSUVKOVÉ KOMBINACE CELOGUMOVÉ - NÁSTĚNNÉ

materiál pouzdra: vysoce odolná guma, chráněno proti stříkající vodě IP44,  
prodrátováno, zásuvky s ochranným kolíkem,  
každá kombinace vybavena standardně přípojovací svorkovnicí Werit 5 x 25 mm<sup>2</sup>



### Pouzdro 380 × 260 mm

- 1 CEE zásuvka 32A 400V 5p
- 1 CEE zásuvka 16A 400V 5p
- 3 zásuvky s ochranným kolíkem 16A 230V~
- 1 proudový chránič 63A/0,3A 4p
- 1 jistič char.C 32A 3p
- 1 jistič char.C 16A 3p
- 2 jističe char.B 16A 1p
- 1 svorkovnice 5 × 25 mm<sup>2</sup>

přívod vedení: 1 × M 32 nahoře (otevřený)  
1 × M 32 nahoře (zavřený)

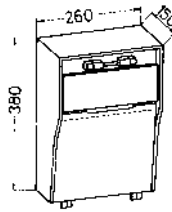

Pod víčkem může být namontováno  
max. 12 modulů.

**Obj. číslo: GC 53 099**  
Obj. číslo pro 4p: GC 43 520

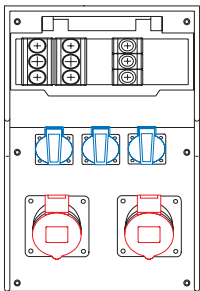

- 1 CEE zásuvka 32A 400V 5p
- 1 CEE zásuvka 16A 400V 5p
- 3 zásuvky s ochranným kolíkem 16A 230V~
- 1 pojistkový spodek D 02 3p
- 1 pojistkový spodek D 01 3p
- 3 pojistkové spodky D 01 1p
- 1 svorkovnice 5 × 25 mm<sup>2</sup>
- přívod vedení: 1 × M 32 nahoře (otevřený)  
1 × M 32 nahoře (zavřený)

**Obj. číslo: GP 53 101**  
Obj. číslo pro 4p: GP 43 521

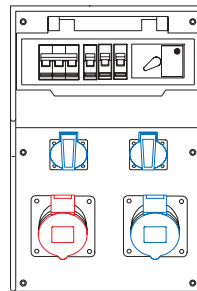

- 1 CEE zásuvka 16A 400V 5p
- 1 CEE zásuvka 16A 230V 3p
- 2 zásuvky s ochranným kolíkem 16A 230V~
- 1 hlavní vypínač 40A 3p
- 1 jistič char.C 16A 3p
- 1 jistič char.C 16A 1p
- 2 jističe char.B 16A 1p
- 1 svorkovnice 5 × 25 mm<sup>2</sup>
- přívod vedení: 1 × M 32 nahoře (otevřený)  
1 × M 32 nahoře (zavřený)

**Obj. číslo: GC 51 102**  
Obj. číslo pro 4p: GC 41 501

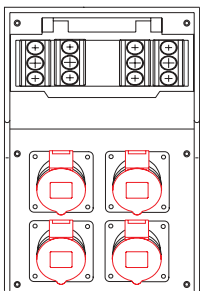

- 2 CEE zásuvky 32A 400V 5p
- 2 CEE zásuvky 16A 400V 5p
- 2 pojistkové spodky D 02 3p
- 2 pojistkové spodky D 01 3p
- 1 svorkovnice 5 × 25 mm<sup>2</sup>

přívod vedení: 1 × M 32 nahoře (otevřený)  
1 × M 32 nahoře (zavřený)

**Obj. číslo: GP 53 104**  
Obj. číslo pro 4p: GP 43 522

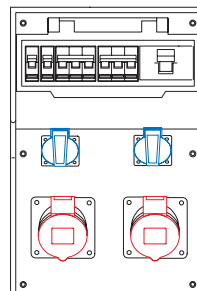

- 1 CEE zásuvka 32A 400V 5p
- 1 CEE zásuvka 16A 400V 5p
- 2 zásuvky s ochranným kolíkem 16A 230V~
- 1 hlavní vypínač 40A 3p
- 1 jistič char.C 32A 3p
- 1 jistič char.C 16A 3p
- 2 jističe char.B 16A 1p
- 1 svorkovnice 5 × 25 mm<sup>2</sup>
- přívod vedení: 1 × M 32 nahoře (otevřený)  
1 × M 32 nahoře (zavřený)

**Obj. číslo: GK 53 105**  
Obj. číslo pro 4p: GK 43 511

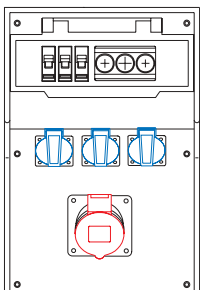

- 1 CEE zásuvka 63A 400V 5p
- 3 zásuvky s ochranným kolíkem 16A 230V~
- 1 pojistkový spodek D 02 3p
- 3 jističe char.B 16A 1p
- 1 svorkovnice 5 × 25 mm<sup>2</sup>

přívod vedení: 1 × M 32 nahoře (otevřený)  
1 × M 32 nahoře (zavřený)

**Obj. číslo: GK 56 106**  
Obj. číslo pro 4p: GK 46 512

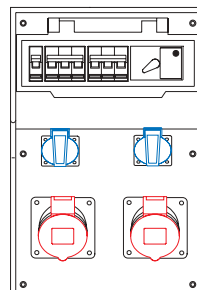

- 1 CEE zásuvka 32A 400V 5p
- 1 CEE zásuvka 16A 400V 5p
- 2 zásuvky s ochranným kolíkem 16A 230V~
- 1 proudový chránič 63A/0,03A 4p
- 1 jistič char.C 32A 3p
- 1 jistič char.C 16A 3p
- 1 jistič char.B 16A 1p
- 1 svorkovnice 5 × 25 mm<sup>2</sup>

přívod vedení: 1 × M 32 nahoře (otevřený)  
1 × M 32 nahoře (zavřený)

**Obj. číslo: GC 53 107**  
Obj. číslo pro 4p: GC 43 505